

eurolite® **NB-60 ICE**

Low Fog Machine

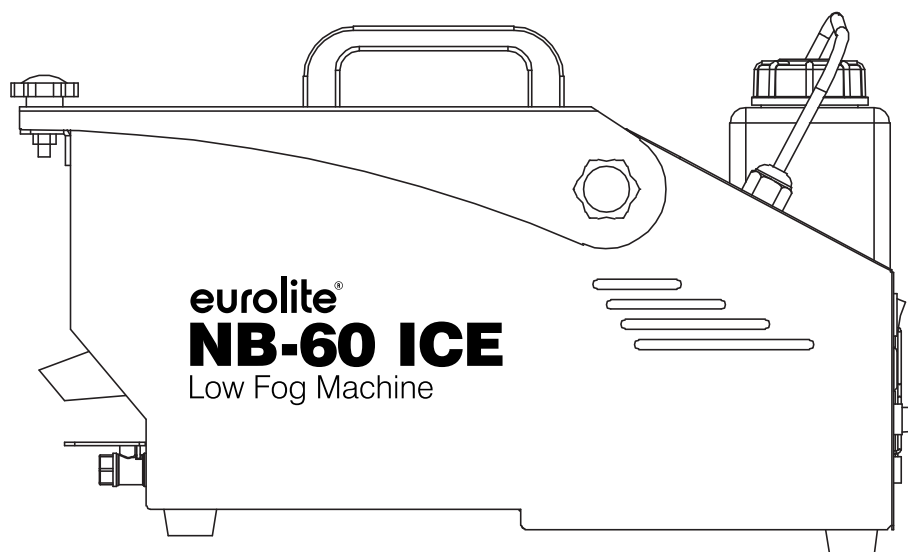

Bedienungsanleitung
User Manual

eurolite®

Low Fog Machine

Kompaktes Bodennebelgerät mit Timersteuerung
Compact low fog machine with timer control



No. 51701984

www.eurolite.de

INHALT

INHALT	2
EINLEITUNG	3
Produktmerkmale	3
WICHTIGE SICHERHEITSHINWEISE	4
BESTIMMUNGSGEMÄSSE VERWENDUNG	5
BEDIENELEMENTE UND ANSCHLÜSSE	6
INBETRIEBNAHME	7
Aufstellen	7
Tank und Eisfach füllen	7
Einschalten	7
STEUERUNG PER KABELFERNBEDIENUNG	8
Manueller Nebelausstoß	8
Dauerbetrieb	8
Timer-Betrieb	8
REINIGUNG UND WARTUNG	9
Allgemeine Reinigung.....	9
Reinigung des Heizelements nach dem Gebrauch	9
Lagerung.....	9
Sicherungswechsel.....	9
TECHNISCHE DATEN	10
Zubehör	10
UMWELTSCHUTZ	10

D00108095, Version 1.1, Stand 04/06/2024

Produkt-Updates, Dokumentation, Software und Support erhalten Sie unter www.eurolite.de. Die neueste Version der Bedienungsanleitung finden Sie im Downloadbereich des Produkts.

© 2024 Eurolite. Alle Rechte vorbehalten.

Dieses Dokument darf ohne schriftliche Genehmigung des Copyrightinhabers weder ganz noch teilweise reproduziert werden. Der Inhalt dieses Dokuments kann ohne vorherige Ankündigung modifiziert werden, wenn Änderungen in Methodik, Design oder Herstellung dies erforderlich machen.

Alle in diesem Dokument erwähnten Marken gehören den jeweiligen Eigentümern.

Erleben Sie Eurolite.

Videos zum Produkt, passendes Zubehör, Dokumentation, Firmware- und Software-Updates, Support und News zur Marke. Sie finden all das und vieles mehr auf unserer Website. Besuchen Sie uns auch auf unserem YouTube-Kanal und Facebook.



www.eurolite.de

 www.youtube.com/eurolitevideo

 www.facebook.com/Eurolitefans

Willkommen bei Eurolite! Schön, dass Sie sich für eines unserer Produkte entschieden haben. Eurolite bietet Ihnen Zugang zur Welt der Showtechnik mit einer weltweit einzigartigen Vielfalt an Produkten sowohl für professionelle Anwender als auch für Einsteiger.

Wenn Sie nachfolgende Hinweise beachten, sind wir sicher, dass Sie über viele Jahre Freude an Ihrem Kauf haben werden. Diese Bedienungsanleitung zeigt Ihnen, wie Sie Ihr neues Produkt von Eurolite installieren, in Betrieb nehmen und nutzen.

Damit Sie sich und andere keinen Gefahren aussetzen, beachten Sie bitte unbedingt alle Sicherheitshinweise und verwenden das Produkt nur wie in dieser Anleitung beschrieben. Bitte bewahren Sie diese Bedienungsanleitung für weiteren Gebrauch auf und geben Sie sie ggf. an nachfolgende Besitzer weiter.

Produktmerkmale

- Kompaktes Bodennebelgerät mit 600 Watt und 1200-ml-Tank
- Erzeugt große Mengen tief liegenden Bodennebels für professionelle Theatereffekte
- Funktioniert mit herkömmlichem Nebelfluid und Eiswürfeln
- Eine Tankfüllung und 2 kg Eis reichen für ca. 1,5 Stunden Nebeln
- Nur 120 Sekunden Aufwärmzeit
- Steuerung per beiliegender Kabelfernbedienung
- Einstellbarer Timer mit Intervall, Dauer und Nebelmenge
- Kontinuierliche oder manuelle Auslösung
- Ablassvorrichtung für einfache Entleerung und Reinigung
- Temperaturregelung durch Thermostalter
- Herausnehmbarer Tank, Pegelanzeige
- Metallgehäuse mit Tragegriff

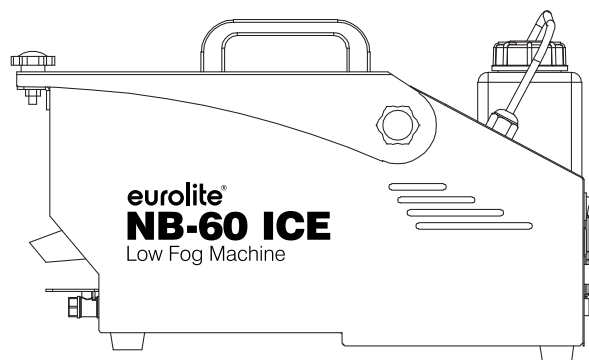

WICHTIGE SICHERHEITSHINWEISE

ACHTUNG!



Betriebsbedingungen

Das Gerät ist für die Benutzung in Innenräumen ausgelegt. Schützen Sie es vor Feuchtigkeit und Nässe.

GEFAHR!



Elektrischer Schlag durch Kurzschluss

Seien Sie besonders vorsichtig beim Umgang mit gefährlicher Netzspannung. Bei dieser Spannung können Sie einen lebensgefährlichen elektrischen Schlag erhalten.

- Dieses Gerät hat das Werk in sicherheitstechnisch einwandfreiem Zustand verlassen. Um diesen Zustand zu erhalten und einen gefahrlosen Betrieb sicherzustellen, muss der Anwender unbedingt die Sicherheitshinweise und die Warnvermerke beachten, die in dieser Gebrauchsanweisung enthalten sind.
- Bei Schäden, die durch Nichtbeachtung dieser Bedienungsanleitung verursacht werden, erlischt der Garantieanspruch. Für daraus resultierende Folgeschäden übernimmt der Hersteller keine Haftung.
- Packen Sie das Gerät aus und überprüfen Sie es sorgfältig auf Transportschäden, bevor Sie es verwenden. Im Schadenfall nehmen Sie das Gerät nicht in Betrieb und setzen sich bitte mit Ihrem Fachhändler in Verbindung.
- Heben Sie die Verpackung auf. Um das Gerät bei Transport und Lagerung optimal vor Erschütterungen, Staub und Feuchtigkeit zu schützen, benutzen Sie bitte die Originalverpackung.
- Der Aufbau entspricht der Schutzklasse I. Der Netzstecker darf nur an eine Schutzkontakt-Steckdose angeschlossen werden, deren Spannung und Frequenz mit dem Typenschild des Gerätes genau übereinstimmt. Ungeeignete Spannungen und ungeeignete Steckdosen können zur Zerstörung des Gerätes und zu tödlichen Stromschlägen führen.
- Den Netzstecker immer als letztes einstecken. Vergewissern Sie sich, dass der Netzschalter auf „OFF“ steht, wenn Sie das Gerät ans Netz anschließen.
- Lassen Sie die Netzleitung nicht mit anderen Kabeln in Kontakt kommen! Seien Sie vorsichtig beim Umgang mit Netzleitungen und -anschlüssen. Fassen Sie diese Teile nie mit nassen Händen an!
- Achten Sie darauf, dass die Netzleitung nicht gequetscht oder durch scharfe Kanten beschädigt werden kann. Überprüfen Sie das Gerät und die Netzleitung in regelmäßigen Abständen auf Beschädigungen.
- ACHTUNG! Vor Befüllen Netzstecker ziehen.
- Flüssigkeit niemals trinken, einnehmen oder äußerlich anwenden! Von Kindern fernhalten und unzugänglich aufbewahren. Bei Haut-/Augenkontakt mit viel Wasser ab- bzw. ausspülen (ggf. einen Arzt aufsuchen).
- Explosionsgefahr! Mischen Sie niemals entzündliche Flüssigkeiten jeglicher Art unter das Nebelfluid.
- Achten Sie darauf, dass das Gerät stets aufrecht installiert ist. Richten Sie die Nebelaustrittsdüse niemals direkt auf Personen oder auf offene Flammen.
- Richten Sie den Dampf niemals auf sich selbst, Personen oder Tiere. Richten Sie den Dampf keinesfalls auf Steckdosen oder sonstige Teile unter Stromspannung. Sie könnten diese beschädigen oder sich gar selbst gefährlichen Elektroschlägen aussetzen.
- Richten Sie den Dampf niemals auf das Gerät selbst und nicht auf Oberflächen, die nicht hitzebeständig sind. Vermeiden Sie möglichst den direkten Hautkontakt mit Dampf. Die hohe Temperatur kann bei unsachgemäßer Anwendung Verbrennungen verursachen.
VERBRENNUNGSGEFAHR! Mindestens 50 cm Abstand zur Düse einhalten!
- Gerät bei Nichtbenutzung und vor jeder Reinigung vom Netz trennen! Fassen Sie dazu den Netzstecker an der Grifffläche an und ziehen Sie niemals an der Netzleitung!
- Möchten Sie das Gerät längere Zeit nicht benutzen, entleeren Sie es komplett, bevor Sie es wegstellen.
- Nicht im Gebrauch befindliche Geräte müssen allpolig spannungsfrei geschaltet werden! Sind Stecker oder Gerätschalter, z. B. durch Einbau nicht erreichbar, so muss netzseitig eine allpolige Abschaltung vorgenommen werden.
- Kinder und Laien vom Gerät fern halten.
- Das Gerät darf niemals unbeaufsichtigt betrieben werden! Bewahren Sie das Gerät außerhalb der Reichweite von Kindern und Personen auf, die es ohne Aufsicht nicht betätigen können.
- Im Gehäuseinneren befinden sich keine zu wartenden Teile. Eventuelle Servicearbeiten sind ausschließlich dem autorisierten Fachhandel vorbehalten!

BESTIMMUNGSGEMÄSSE VERWENDUNG

Bei diesem Gerät handelt es sich um eine Bodenbelmaschine, die durch Verdampfen einer speziellen Nebelflüssigkeit Nebel erzeugt. Dieser wird mithilfe von Eiswürfeln gekühlt und bleibt dann für einige Zeit nahe am Boden, bis er sich auflöst. Die Steuerung erfolgt per Kabelfernbedienung.

- Dieses Produkt ist nur für den Anschluss an 230 V, 50 Hz Wechselspannung zugelassen und wurde ausschließlich zur Verwendung in Innenräumen konzipiert. Die Belegung der Anschlussleitungen ist wie folgt:

Leitung	Pin	International
Braun	Außenleiter	L
Blau	Neutralleiter	N
Gelb/Grün	Schutzleiter	

- Der Schutzleiter muss unbedingt angeschlossen werden! Wenn das Gerät direkt an das örtliche Stromnetz angeschlossen wird, muss eine Trennvorrichtung mit mindestens 3 mm Kontaktöffnung an jedem Pol in die festverlegte elektrische Installation eingebaut werden. Das Gerät darf nur an eine Elektroinstallation angeschlossen werden, die den VDE-Bestimmungen DIN VDE 0100 entspricht. Die Hausinstallation muss mit einem Fehlerstromschutzschalter (RCD) mit 30 mA Bemessungsdifferenzstrom ausgestattet sein.
- Vermeiden Sie Erschütterungen und jegliche Gewaltanwendung bei der Installation oder Inbetriebnahme des Geräts. Achten Sie bei der Wahl des Installationsortes darauf, dass das Gerät nicht zu großer Hitze, Feuchtigkeit und Staub ausgesetzt wird. Vergewissern Sie sich, dass keine Kabel frei herumliegen. Sie gefährden Ihre eigene und die Sicherheit Dritter!
- Vor Befüllen des Geräts vom Netz trennen! Keine heißen Flüssigkeiten einfüllen! Nur Präparate mit schriftlicher Eignungsangabe für diesen Gerätetyp verwenden. Verwenden Sie ausschließlich hochwertige und von Ihrem Händler empfohlene Nebelfluidе auf Wasserbasis. Andere Nebelfluidе können zum Verstopfen oder Tropfen des Geräts führen.
- Achten Sie unbedingt darauf, dass sich immer eine ausreichende Menge Nebelfluid im Tank befindet. Der Betrieb ohne Nebelfluid führt zu Pumpenschäden und zur Überhitzung des Heizelementes.
- Nehmen Sie das Gerät erst in Betrieb, nachdem Sie sich mit seinen Funktionen vertraut gemacht haben. Lassen Sie das Gerät nicht von Personen bedienen, die sich nicht mit dem Gerät auskennen. Wenn Geräte nicht mehr korrekt funktionieren, ist das meist das Ergebnis von unsachgemäßer Bedienung!

- Nach Betriebsende müssen die Fluidwege ausreichend mit demineralisiertem Wasser gespült werden. Wenn Nebelfluid im System zurückbleibt und die Maschine nicht betrieben wird, kann dies zu irreparablen Schäden führen! In diesem Fall erlischt der Garantieanspruch.
- Die Nebelmaschine muss in regelmäßigen Abständen gereinigt und gewartet werden, ansonsten erlischt der Garantieanspruch. Gerät immer trocken lagern.
- Soll das Gerät transportiert werden, entleeren Sie immer den Tank und verwenden Sie bitte die Originalverpackung, um Transportschäden zu vermeiden.
- Beachten Sie bitte, dass eigenmächtige Veränderungen an dem Gerät aus Sicherheitsgründen verboten sind.
- Wird das Gerät anders verwendet als in dieser Bedienungsanleitung beschrieben, kann dies zu Schäden am Produkt führen und der Garantieanspruch erlischt. Außerdem ist jede andere Verwendung mit Gefahren, wie z. B. Kurzschluss, Brand, elektrischem Schlag, etc. verbunden.

BEDIENELEMENTE UND ANSCHLÜSSE

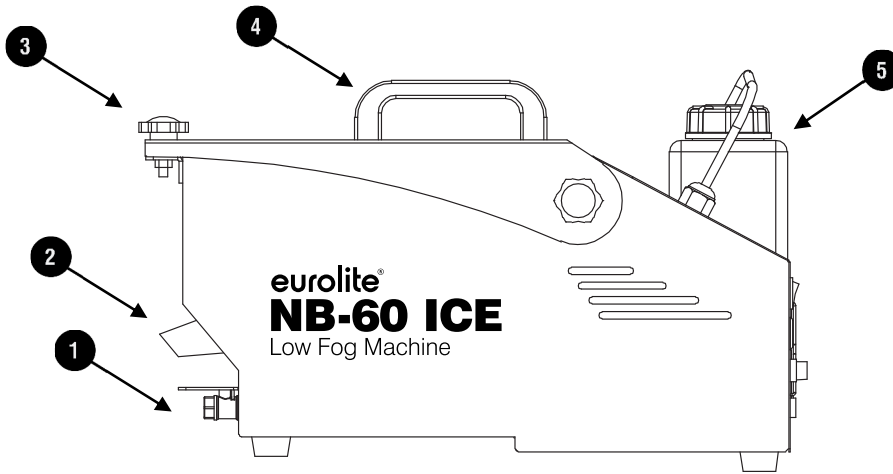

- ① Ablassventil
- ② Austrittsdüse
- ③ Gehäuseschraube
- ④ Tragegriff
- ⑤ Tank
- ⑥ Netzschalter
- ⑦ Anschluss Fernbedienung
- ⑧ Sicherungshalter
- ⑨ Netzkabel
- ⑩ Füllstandanzeige
- ⑪ Lüfter

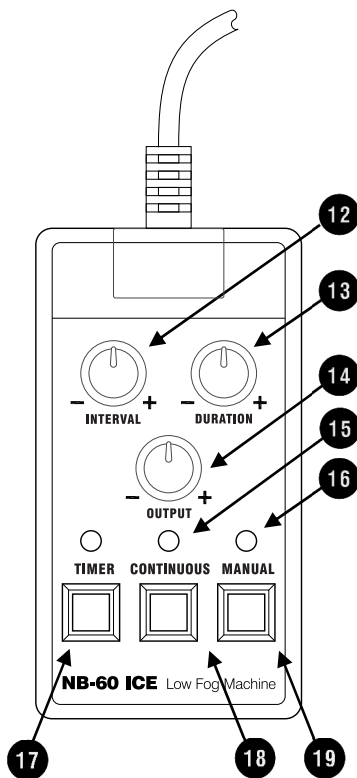
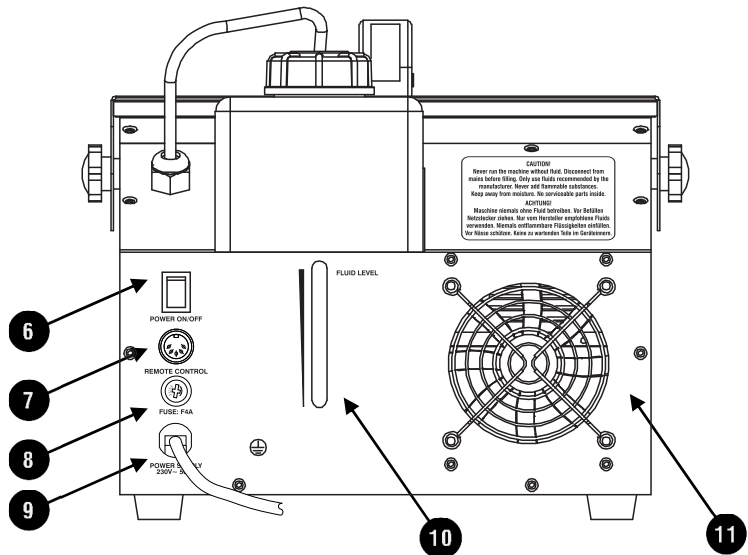

- ⑫ Intervalle im Timer-Betrieb
- ⑬ Nebeldauer im Timer-Betrieb
- ⑭ Ausstoßmenge
- ⑮ Betriebsanzeige
- ⑯ Nebelbereitschaftsanzeige
- ⑰ Timer-Betrieb an/aus
- ⑱ Dauerbetrieb an/aus
- ⑲ Manueller Betrieb an/aus

INBETRIEBNAHME

Aufstellen

- Entfernen Sie jegliches Verpackungsmaterial vom Versandkarton. Vergewissern Sie sich, dass alle Schaumstoff- und Plastikeinlagen entfernt werden, insbesondere in der Nähe der Austrittsdüse.
- Stellen Sie das Gerät an einem gut belüfteten Ort auf. Ein Betrieb in unzureichend belüfteten Räumen kann zur Kondensation des Nebelfluids führen. Die dabei entstehende rutschige Oberfläche kann zu Unfällen führen.
- Halten Sie einen Mindestabstand von 20 cm um und über dem Gerät ein.
- Stellen Sie die Nebelmaschine nur auf kratz- und wasserunempfindliche Oberflächen (max. 15 Grad Neigung).
- Achten Sie darauf, dass die Nebelaustrittsdüse nicht in Augenhöhe des Publikums ausgerichtet wird. Um einen guten Effekt zu erzielen, sollte der Abstand zum Publikum mindestens 1,5 m betragen.
- Alle Nebelgeräte bilden um die Austrittsdüse Kondenswasser. Beachten Sie bitte bei der Installation, dass dies zu Flüssigkeitsansammlungen unterhalb der Austrittsdüse führen kann.

Tank und Eisfach füllen

WARNUNG!



Umgang mit Nebelfluid

Vor Befüllen Netzstecker ziehen. Nur Nebelfluid auf Wasserbasis verwenden. Wir empfehlen hochwertige Eurolite Nebelfluid. Niemals entzündliche Flüssigkeiten beifügen. Sollte Flüssigkeit in das Geräteinnere gelangen, lassen Sie das Gerät vor der Inbetriebnahme erst von einem Fachmann überprüfen.

- Schrauben Sie den Tankverschluss ab und füllen Sie Nebelflüssigkeit in den Tank. Verschließen Sie den Tank wieder.
- Das Eisfach befindet sich im vorderen Teil der Maschine. Lösen Sie die Schraube (3) auf der Oberseite und öffnen Sie den Deckel. Sichern Sie den Deckel mit den hinteren Rändelschrauben, um ein unbeabsichtigtes Zuklappen zu vermeiden. Es besteht Verletzungsgefahr durch scharfe Kanten des Gehäuses. Füllen Sie Eiswürfel in das Eisfach (ca. 2 kg). Schließen Sie den Deckel wieder und drehen Sie die Schraube (3) fest.
- Schließen Sie an das Ablassventil (1) einen Auffangbehälter an, der das geschmolzene Eiswasser aufnehmen kann. Lassen Sie das Wasser in regelmäßigen Abständen ab (ca. alle 45 Minuten), andernfalls kann es ins Geräteinnere fließen und Schäden am Gerät verursachen.

Einschalten

- Schließen Sie die Fernbedienung an das Gerät an und stecken Sie den Netzstecker in eine Steckdose (230 V).
- Prüfen Sie vor dem Einschalten den Füllstand des Tanks und füllen Sie ggf. Nebelflüssigkeit auf.
- Schalten Sie das Gerät mit dem Netzschalter ein. Das Gerät heizt nun auf. Sobald die Aufheizphase beendet ist, leuchtet die grüne Kontrollanzeige auf der Kabelfernbedienung und das Gerät ist bereit zum Nebelausstoß.
- Schalten Sie das Gerät nach dem Betrieb wieder mit dem Netzschalter aus.

ACHTUNG!



Betriebsbedingungen

- Lassen Sie das Gerät für einen Transport immer erst abkühlen und entleeren Sie den Tank und den Eisbehälter vollständig.
- Betreiben Sie die Nebelmaschine nie ohne Nebelflüssigkeit. Brandgefahr durch Überhitzung!
- Lassen Sie das geschmolzene Eiswasser in regelmäßigen Abständen ab, um Schäden zu vermeiden.
- Während des Betriebs kann es vorkommen, dass kein Nebelausstoß mehr erfolgt. In diesem Fall heizt das Gerät nach und ist nach kurzer Zeit wieder nebelbereit. Nur so ist gewährleistet, dass immer die richtige Verdampfungstemperatur herrscht und optimale Nebelleistungen erreicht werden. Die Temperaturüberwachung erfolgt elektronisch.

Hinweise

- Alle Nebelgeräte können während des Betriebes oder bis ca. 1 Minute nachdem das Gerät außer Betrieb genommen wurde, gelegentlich etwas Nebel ausstoßen.
- Alle Nebelgeräte benötigen nach längerem Dauerbetrieb Betriebspausen, um wieder auf die korrekte Betriebstemperatur zu kommen. Während diesen Pausen ist kein Nebelausstoß möglich.
- Sollten Sie einen verminderten Ausstoß, Pumpgeräusche oder überhaupt keinen Ausstoß feststellen, trennen Sie die Maschine sofort von der Stromversorgung. Kontrollieren Sie den Füllstand, die externe Sicherung, den Anschluss zur Fernbedienung und die Stromversorgung. Sollte nach 30 Sekunden permanenten Drückens der Fernbedienungstaste immer noch kein Ausstoß erfolgen, überprüfen Sie bitte den Verbindungsschlauch zum Tank und vergewissern Sie sich, dass Fluid hindurchfließen kann. Wenn Sie die Ursache des Problems nicht feststellen können, drücken Sie bitte nicht weiter die Fernbedienungstaste, da dies zu Schäden am Gerät führen kann. Schicken Sie das Gerät bei Ihrem Händler ein.

STEUERUNG PER KABELFERNBEDIENUNG

Die Maschine kann über die Kabelfernbedienung in drei Betriebsarten (manueller Betrieb, Dauerbetrieb und Timer-Betrieb) betrieben werden. Mit dem Regler **OUTPUT** wird in allen drei Betriebsarten die Nebelmenge zwischen 0 und 100 % eingestellt.

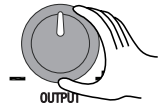

Manueller Nebelausstoß

Um einen Nebelausstoß manuell auszulösen, drücken Sie die grüne Taste **MANUAL**. Solange der Schalter gedrückt gehalten wird, stößt die Maschine Nebel aus. Sobald Sie die Taste wieder lösen, wird der Nebelausstoß gestoppt. Regulieren Sie die Nebelmenge mit dem Regler **OUTPUT**.

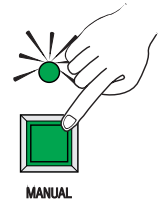

Der manuelle Betrieb hat Priorität vor dem Dauerbetrieb und dem Timer-Betrieb, d. h. beim Drücken der grünen Taste stößt das Gerät immer Nebel aus, selbst wenn eine der beiden anderen Betriebsarten eingestellt ist.

Dauerbetrieb

Im Dauerbetrieb stößt die Nebelmaschine fortwährend Nebel aus. Zum Einschalten des Dauerbetriebs drücken Sie die rote Taste **CONTINUOUS**, so dass sie einrastet. Regulieren Sie die Nebelmenge mit dem Regler **OUTPUT**. Zum Ausschalten des Dauerbetriebs lösen Sie die rote Taste **CONTINUOUS** wieder.

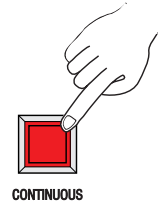

Der Dauerbetrieb hat Priorität vor dem Timer-Betrieb, d. h. bei gedrückter roter Taste ist die Maschine immer auf Dauerbetrieb eingestellt, selbst wenn der Timer-Betrieb mit der gelben Taste eingestellt ist.

Timer-Betrieb

Im Timer-Betrieb stößt die Nebelmaschine automatisch Nebel aus. Die Zeitintervalle, die Nebelmenge und die Nebeldauer lassen sich einstellen. Zum Einschalten des Timer-Betriebs drücken Sie die gelbe Taste **TIMER**, so dass sie einrastet und die gelbe Kontrollanzeige über der Taste blinkt. Regulieren Sie die Nebelmenge mit dem Regler **OUTPUT**. Stellen Sie mit dem Regler **INTERVAL** die Nebelausstoßintervalle zwischen 0 und 30 Minuten ein. Mit dem Regler **DURATION** wird die Zeitdauer der Nebelausstöße zwischen 0 und 15 Sekunden eingestellt. Zum Ausschalten des Timer-Betriebs lösen Sie die gelbe Taste **TIMER** wieder. Die gelbe Kontrollanzeige darüber erlischt.

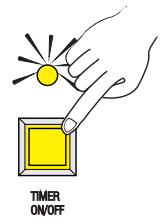

REINIGUNG UND WARTUNG

GEFAHR!



Elektrischer Schlag durch hohe Spannungen

Im Inneren des Geräts befinden sich Teile, die unter hoher elektrischer Spannung stehen. Trennen Sie das Gerät vollständig vom Stromnetz vor der Reinigung oder bevor Sie Abdeckungen öffnen.

Allgemeine Reinigung

Wir empfehlen eine regelmäßige Reinigung des Geräts. Übermäßiger Staub, Flüssigkeitsrückstände und Schmutz beeinträchtigen die Leistung und führen zu Überhitzung. Entfernen Staub aus Lüftungsschlitzen per Luftkompressor, Staubsauger oder einer weicher Bürste. Verwenden Sie zur äußeren Reinigung ein fusselfreies, angefeuchtetes Tuch. Auf keinen Fall Alkohol oder irgendwelche Lösungsmittel zur Reinigung verwenden!

Im Geräteinneren befinden sich keine zu wartenden Teile. Wartungs- und Servicearbeiten sind ausschließlich dem autorisierten Fachhandel vorbehalten! Sollten einmal Ersatzteile benötigt werden, verwenden Sie bitte nur Originalersatzteile. Nach einem Defekt entsorgen Sie das unbrauchbar gewordene Gerät bitte gemäß den geltenden gesetzlichen Vorschriften. Sollten Sie noch weitere Fragen haben, steht Ihnen Ihr Fachhändler jederzeit gerne zur Verfügung.

Reinigung des Heizelements nach dem Gebrauch

Zur Vermeidung von Ablagerungen sollte das Heizelement nach jedem Gebrauch mit demineralisiertem Wasser gereinigt werden. Nebelmaschinen sind aufgrund der Besonderheiten von Nebelfluid anfällig für Verstopfungen. Eine regelmäßig gewartete Nebelmaschine leistet Ihnen jedoch jahrelang treue Dienste.

So gehen Sie vor:

- 1 Nach Beendigung des Betriebs das verbliebene Fluid in ein sauberes Gefäß zur Lagerung aus dem Tank entleeren. Danach demineralisiertes Wasser in den Tank füllen.
- 2 An einem gut belüfteten Ort für 3 Minuten die Nebelfunktion der Maschine betätigen.
- 3 Nach dem Reinigungsvorgang den Tank vollständig entleeren. Die Reste des Wassers können in der Maschine verbleiben.

Lagerung

Wir empfehlen Ihnen monatlich einen Testlauf der Maschine mit demineralisiertem Wasser durchzuführen. Nach dem Aufwärmen schließt sich ein dreiminütiger Nebelausstoß an.

Sicherungswechsel

Wenn die Feinsicherung des Geräts defekt ist, ersetzen Sie diese durch eine Sicherung gleichen Typs.

- 1 Trennen Sie das Gerät vom Netz und lassen Sie es abkühlen.
- 2 Öffnen Sie den Sicherungshalter am Netzanschluss mit einem passenden Schraubendreher.
- 3 Entfernen Sie die defekte Sicherung aus dem Sicherungshalter und setzen Sie die neue Sicherung ein.
- 4 Setzen Sie den Sicherungshalter wieder im Gehäuse ein. Danach kann das Gerät wieder mit dem Netz verbunden werden.

TECHNISCHE DATEN

Stromversorgung:	230 V AC, 50 Hz
Gesamtanschlusswert:	600 W
Schutzart:	IP20
Stromanschluss:	Festes Stromanschlusskabel mit Schutzkontaktstecker
Gerätesicherung:	5 x 20 mm, F 4 A Sicherung auswechselbar
Aufwärmzeit:	Ca. 2 min
Ausstoßweite:	Ca. 3 m
Tankinhalt:	1,2 l Nebelfluid auf Wasserbasis herausnehmbarer Tank
Fluidverbrauch:	Ca. 12 ml/min
Eisfach:	2 kg
Ansteuerung:	Kabelgebundene Fernsteuerung
Gehäusefarbe:	Schwarz; silber
Schutzschaltung:	Überhitzung
Maße:	Breite: 32 cm
	Tiefe: 26 cm
	Höhe: 26 cm
Gewicht:	7,45 kg

Technische Daten können im Zuge der Weiterentwicklung des Produkts ohne vorherige Ankündigung geändert werden.

Zubehör

Best.-Nr. 5170435A	EUROLITE Smoke Fluid -DSA- Effekt, 5l Nebelfluid
Best.-Nr. 5170435C	EUROLITE Smoke Fluid -DSA- Effekt, 25l Nebelfluid

UMWELTSCHUTZ

Informationen zur Entsorgung



Bitte übergeben Sie das Gerät bzw. die Geräte am Ende der Nutzungsdauer zur umweltgerechten Entsorgung einem örtlichen Recyclingbetrieb. Geräte, die mit diesem Symbol gekennzeichnet sind, dürfen nicht im Hausmüll entsorgt werden. Für weitere Informationen wenden Sie sich bitte an Ihren Händler oder die zuständige örtliche Behörde. Entnehmen Sie evtl. eingelegte Batterien und entsorgen Sie diese getrennt vom Produkt.



Als Endverbraucher sind Sie durch die Batterieverordnung gesetzlich zur Rückgabe aller gebrauchten Batterien und Akkus verpflichtet. Die Entsorgung über den Hausmüll ist verboten. Verbrauchte Batterien können Sie unentgeltlich bei den Sammelstellen Ihrer Gemeinde und überall, wo Batterien verkauft werden, abgeben. Mit der Verwertung von Altgeräten und der ordnungsgemäßen Entsorgung von Batterien und Akkus leisten Sie einen wichtigen Beitrag zum Schutz unserer Umwelt.

CONTENTS

CONTENTS	11
INTRODUCTION	12
Product features	12
IMPORTANT SAFETY INSTRUCTIONS	13
OPERATING DETERMINATIONS	14
OPERATING ELEMENTS AND CONNECTIONS	15
SETUP	16
Placing the unit	16
Filling the tank and ice chamber	16
Switching on	16
OPERATION VIA CABLE REMOTE CONTROL	17
Manual fog output.....	17
Continuous mode	17
Timer mode.....	17
CLEANING AND MAINTENANCE	18
General cleaning.....	18
Cleaning the heating element after use.....	18
Storage	18
Replacing the fuse	18
TECHNICAL SPECIFICATIONS	19
Accessories.....	19
PROTECTING THE ENVIRONMENT	19

D00108095, version 1.1, publ. 04/06/2024

For product updates, documentation, software and support please visit www.eurolite.de. You can find the latest version of this user manual in the product's download section.

© 2024 Eurolite. All rights reserved.

No part of this document may be reproduced in any form without the written permission of the copyright owner. The contents of this document are subject to revision without notice due to continued progress in methodology, design, and manufacturing. Eurolite shall have no liability for any error or damage of any kind resulting from the use of this document.

All trademarks mentioned herein are the property of their respective owners.

INTRODUCTION

Experience Eurolite.

Product videos, suitable accessories, firmware and software updates, documentation and the latest news about the brand. You will find this and much more on our website. You are also welcome to visit our YouTube channel and find us on Facebook.



www.eurolite.de



www.youtube.com/eurolitevideo



www.facebook.com/Eurolitefans

Welcome to Eurolite! Thank you for choosing one of our products. Eurolite is your connection to the world of show with an unparalleled variety of products, both for professionals and beginners.

If you follow the instructions given in this manual, we are sure that you will enjoy this product for a long period of time. This user manual will show you how to install, set up and operate your new Eurolite product.

Users of this product are recommended to carefully read all warnings in order to protect yourself and others from damage. Please keep this manual for future needs and pass it on to further owners.

Product features

- Compact low fog machine with 600 watts and 1200 ml tank
- Creates a heavy ground fog for professional theatrical effects
- Works with standard fog fluid and ice cubes
- A tank full and 2 kg ice will last for approx. 1.5 hours of fogging
- Only 120 seconds warm-up time
- Control via supplied cable remote control
- Adjustable timer with interval, duration and output volume
- Continuous and manual activation
- Water drainage valve system allows for easy cleanup
- Temperature control via thermo switch
- Removable tank, fluid level indication
- Metal housing with carrying handle

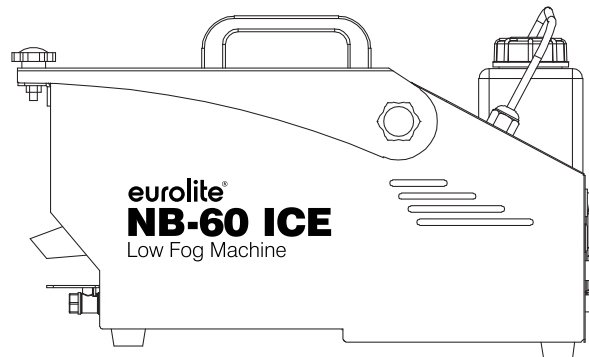

IMPORTANT SAFETY INSTRUCTIONS

CAUTION!



Operating conditions

This device has been designed for indoor use only. Keep this device away from rain and moisture.

DANGER!



Electric shock caused by short-circuit

Be careful with your operations. With a dangerous voltage you can suffer a dangerous electric shock when touching the wires!

- This device has left our premises in absolutely perfect condition. In order to maintain this condition and to ensure a safe operation, it is absolutely necessary for the user to follow the safety instructions and warning notes written in this user manual.
- Damages caused by the disregard of this user manual are not subject to warranty. The dealer will not accept liability for any resulting defects or problems.
- Unpack and carefully check that there is no transportation damage before using the device. Should you notice any damages, do not take the device into operation and immediately consult your local dealer
- Keep the packaging. To fully protect the device against vibration, dust and moisture during transportation or storage use the original packaging.
- This device falls under protection class I. The power plug must only be plugged into a protection class I outlet. The voltage and frequency must exactly be the same as stated on the device. Wrong voltages or power outlets can lead to the destruction of the device and to mortal electrical shock.
- Always plug in the power plug last. Make sure that the power switch is set to OFF position before you connect the device to the mains.
- Never let the power cord come into contact with other cables! Handle the power cord and all connections with the mains with particular caution!
- Make sure that the power cord is never crimped or damaged by sharp edges. Check the device and the power cord from time to time.
- CAUTION! Before filling the machine disconnect from mains.
- Never drink fluid or use it on the inside or outside of a human body. If fluid gets in contact with skin or eyes, rinse thoroughly with water. If it is necessary call a doctor immediately.
- Danger of explosion! Never add flammable liquids of any kind to the fog liquid.
- Never aim the output nozzle directly at people or at open flames. Never aim the smoke at yourself, people or animals.
- Never aim the smoke at power sockets or other objects that are powered by electrical current. You could damage them or even expose yourself to hazardous electric shocks.
- Never aim the smoke at the device itself or at surfaces that are not heat resistant. Avoid direct skin contact with the smoke. Inappropriate use may cause burns due to high temperatures.
- DANGER OF BURNING! Keep minimum distance of 50 cm to nozzle! Keep device upright.
- Always disconnect from the mains, when the device is not in use or before cleaning it. Only handle the power cord by the plug. Never pull out the plug by tugging the power cord.
- When the fog machine is not in use for a longer period of time empty the entire smoke fluid from the machine before storing it.
- Unused machines must be disconnected from the mains. If the power plug or the power switch is not accessible, the device must be disconnected via the mains.
- Keep away children and amateurs.
- Never leave this device running unattended. Store this device out of reach of children and amateurs who may not operate the device without supervision.
- There are no serviceable parts inside the speaker system. Maintenance and service operations are only to be carried out by authorized dealers!

OPERATING DETERMINATIONS

This unit is designed to produce a ground fog effect by vaporizing a special fog fluid. The fog is then cooled by ice cubes which creates a low-lying layer of fog on the ground. Control is possible via cable remote.

- This product is only allowed to be operated with an alternating voltage of 230 V, 50 Hz and was designed for indoor use only. The occupation of the connection cables is as follows:

Cable	Pin	International
Brown	Live	L
Blue	Neutral	N
Yellow/Green	Earth	

The earth has to be connected! If the device will be directly connected with the local power supply network, a disconnection switch with a minimum opening of 3 mm at every pole has to be included in the permanent electrical installation. The device must only be connected with an electric installation carried out in compliance with the IEC standards. The electric installation must be equipped with a Residual Current Device (RCD) with a maximum fault current of 30 mA.

- Do not shake the device. Avoid brute force when installing or operating the device. When choosing the installation spot, please make sure that the device is not exposed to extreme heat, moisture or dust. There should not be any cables lying around. You endanger your own and the safety of others!
- Before filling the device disconnect from mains. Never fill in any hot liquids. Only use high-quality, water-based smoke fluid recommended by the manufacturer. Other smoke fluids may cause clogging. Always make sure there is sufficient smoke fluid in the fluid tank. Operating this smoke machine without smoke fluid will cause damage to the pump as well as over-heating of the heater.
- Operate the device only after having familiarized with its functions. Do not permit operation by persons not qualified for operating the device. Most damages are the result of unprofessional operation!
- When using fog machines, make sure that any device are never exposed to the direct smoke jet and are installed in a distance of 0.5 meters between fog machine and device. The room must only be saturated with an amount of smoke that the visibility will always be more than 10 meters.
- After operating the fog machine, the fluid ways must be flushed with deionized water. When fog fluid remains in the system and the fog machine is not operated, the fluid may lead to irreversible damages! This will make the guarantee void.

- Always store the device dry! Always drain the tank and please use the original packaging if the device is to be transported.
- Please use the original packaging if the device is to be transported.
- Please consider that unauthorized modifications on the speaker system are forbidden due to safety reasons! If this speaker system will be operated in any way different to the one described in this manual, the product may suffer damages and the guarantee becomes void. Furthermore, any other operation may lead to dangers like crashes, hearing loss etc.

OPERATING ELEMENTS AND CONNECTIONS

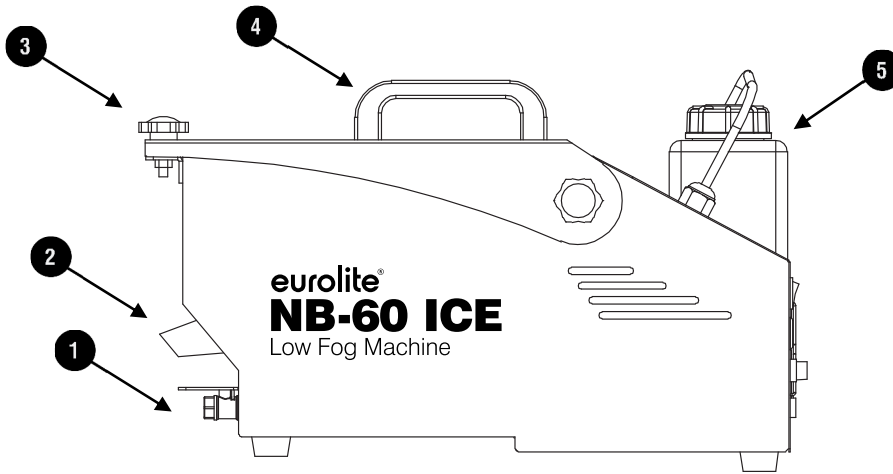

- ① Drain valve
- ② Output nozzle
- ③ Housing screw
- ④ Handle
- ⑤ Tank
- ⑥ Power on/off
- ⑦ Remote control connector
- ⑧ Fuse holder
- ⑨ Power cable
- ⑩ Fluid level indication
- ⑪ Fan

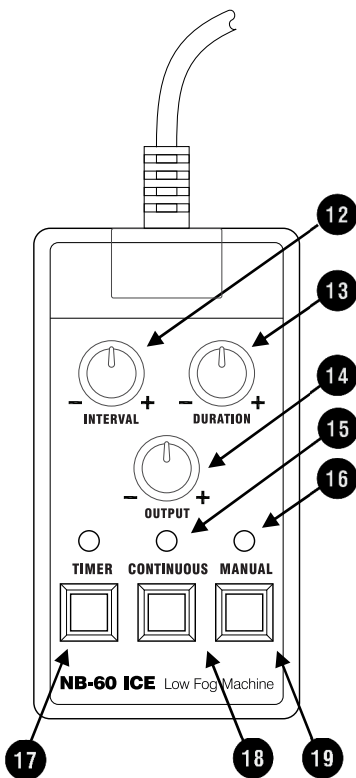
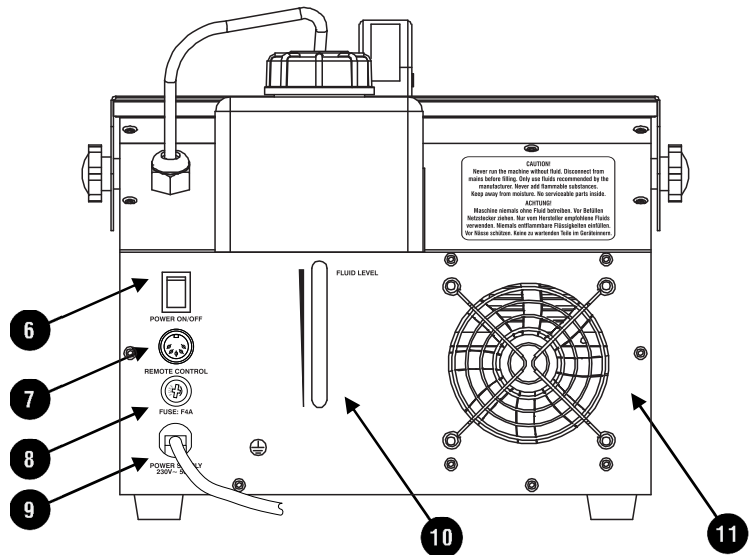

- ⑫ Intervals in timer mode
- ⑬ Output duration in timer mode
- ⑭ Output volume
- ⑮ Power indicator
- ⑯ Ready to fog indicator
- ⑰ Timer mode on/off
- ⑱ Continuous mode on/off
- ⑲ Manual fog emission on/off

SETUP

Placing the unit

- Remove all packing materials from the shipping box. Make sure that there are no packing remnants at the fog output nozzle.
- Install the device in a well-ventilated area. The operation in an insufficiently ventilated room can lead to a condensation of the fog fluid. The resulting slippery surface can cause accidents.
- Keep a minimum distance of 20 cm around and above the device.
- Only install the fog machine on scratch resistant and water resistant surfaces (inclination angle max. 15°).
- Do not orientate the escape nozzle directly in the direction of the audience's eyes. In order to create a good effect, there should be a distance between the device and the audience of at least 1.5 m.
- All fog machines develop condensation around the output nozzle. Because this may result in some moisture accumulation on the surface below the output nozzle, consider this condensation when installing your unit.

Filling the tank and ice chamber

WARNING!



Fluid handling

Always disconnect from the mains before filling the machine. Only use water-based fluids. We recommend high-quality Eurolite fluids. Never add flammable liquids. If fluid gets inside the machine, have it checked by skilled personnel before it is operated.

- Unscrew the tank cap and fill the tank with fog fluid. Tightly close the tank again.
- The ice chamber is located in the front of the machine. Loosen the housing screw (3) and lift the lid. To avoid accidental closing, secure the lid with the rear knurled screws. You can hurt yourself by sharp edges on the lid. Fill the chamber with ice cubes (approx. 2 kg). Close the lid and tighten the screw (3).
- Connect the drain valve to a container that can collect the melted ice water. Drain the water in regular intervals (approx. every 45 minutes), otherwise water could get inside the machine and cause damage.

Switching on

- Connect the remote control to the machine and plug the mains plug into a wall socket (230 V).
- Prior to switching on, check the fluid level of the tank and fill up fog fluid, if required.
- Switch on the machine with the power switch. The machine will heat up. Once the warm-up process is completed, the green control indicator on the remote control will light up and fog output will be possible.
- After operation, switch off the machine with the power switch.

CAUTION!



Operating conditions

- Prior to transportation, allow the machine to cool down and completely empty the tank and ice chamber.
- Never operate the fog machine without fog fluid. Fire hazard due to overheating!
- Drain the melted ice water in regular intervals to avoid damage.
- During operation smoke emission may stop. In this case the device is heating up again. After a short period, the machine will be ready to emit fog again. This process guarantees an appropriate vaporization temperature and the best fog emission possible. The temperature is regulated by a high-quality thermostat.

Notes

- All fog machines may sputter small amounts of fog occasionally during operation and for a minute or so after being turned off.
- All fog machines have a recycling period after long bursts when the machine will shut itself down for a short period in order to heat up again. During this time no fog can be produced.
- If you experience low output, pump noise or no output at all, disconnect from mains immediately. Check the fluid level, the external fuse, remote control connection and the power supply. If all of the above appears to be ok, reconnect the unit again. If fog does not come out after holding the remote control button on the remote control for 30 seconds, check the tube attached to the tank to make sure there is fluid going through it. If you are unable to determine the cause of the problem, do not simply continue pushing the remote button, as this may damage the unit. Return the machine to your dealer.

OPERATION VIA CABLE REMOTE CONTROL

The remote control allows operating the machine in three modes (manual mode, continuous mode and timer mode). In all three modes, the **OUTPUT** control can be used to adjust the fog output volume between 0 and 100 %.

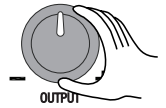

Manual fog output

To manually activate a fog output, press the green **MANUAL** button on the remote control. While this button is kept pressed, the unit will emit the maximum amount of fog. Use the **OUTPUT** control to adjust the output volume.

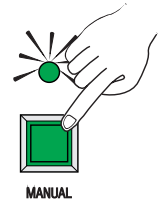

The manual mode will take priority over the continuous and timer mode, i.e. when the green button is pressed, the unit will always emit the maximum amount of fog even if one of the other modes is activated.

Continuous mode

In the continuous mode, the fog machine will emit fog continuously. To activate the continuous mode, press the red **CONTINUOUS** button, so that it will engage and the control indicator above the button lights up. Use the **OUTPUT** control to adjust the output volume. To deactivate the continuous mode, disengage the red **CONTINUOUS** button again. The red control indicator above it will be extinguished.

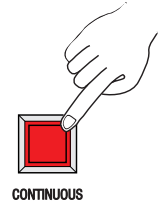

The continuous mode will take priority over the timer mode, i.e. when the red button is pressed, the unit is set to continuous mode even if the timer mode is activated with the button timer.

Timer mode

In the timer mode, the fog machine will automatically emit fog. The time intervals, duration and fog volume are adjustable. To activate the timer mode, press the yellow **TIMER** button so that it will engage and the control indicator above the button lights up. With the control **INTERVAL**, adjust the intervals between the individual fog outputs between 0 and 30 minutes. With the control **DURATION**, adjust the duration of the fog outputs between 0 and 15 seconds. Use the **OUTPUT** control to adjust the output volume. To deactivate the timer mode, disengage the yellow **TIMER** button again. The yellow control indicator above it will be extinguished.

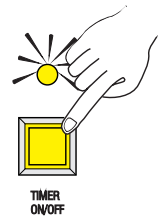

CLEANING AND MAINTENANCE

DANGER!



Electric shock caused by high voltages

Within the device there are areas where high voltages may be present. Completely disconnect the device from the power supply before cleaning it or removing any covers.

General cleaning

We recommend a frequent cleaning of the unit. Excessive dust, fluid residue and dirt will degrade performance and cause overheating. Remove dust from air vents using an air compressor, vacuum or a soft brush. Please use a soft lint-free and moistened cloth for the outside of the unit. Never use alcohol or solvents!

There are no serviceable parts inside the device. Maintenance and service operations are only to be carried out by authorized dealers. Should you need any spare parts, please use genuine parts. If defective, please dispose of the unusable device in accordance with the current legal regulations. Should you have further questions, please contact your dealer.

Cleaning the heating element after use

After every use, the heating element should be cleaned with deionized water. All fog machines are prone to clogging due to the thick consistency of fog liquid. However, a properly maintained fog machine should provide years of reliable use.

Procedure:

- 1 At the end of operation, empty the remaining fluid from the tank into a clean container for storage. Then fill the tank with deionized water.
- 2 Run the machine approx. 3 minutes in a well-ventilated room.
- 3 After the cleaning process, empty the tank completely. Residual water may remain in the machine.

Storage

It is recommended to operate the machine at least once a month with deionized water. Let the machine warm up and run it approx. 3 minutes.

Replacing the fuse

If the fine-wire fuse of the device fuses, only replace the fuse by a fuse of same type and rating.

- 1 Disconnect the device from power and allow it to cool.
- 2 Open the fuse holder of the mains connection with a fitting screwdriver.
- 3 Remove the old fuse from the fuse holder and replace it with a new fuse.
- 4 Carefully push the fuse holder back into its position before reapplying power.

TECHNICAL SPECIFICATIONS

Power supply:	230 V AC, 50 Hz
Power consumption:	600 W
IP classification:	IP20
Power connection:	Fixed power supply cord with safety plug
Device fuse:	5 x 20 mm, F 4 A Fuse replaceable
Warm-up time:	Approx. 2 min
Output distance:	Approx. 3 m
Tank capacity:	1,2 l water-based fluid removable tank
Fluid consumption:	Approx. 12 ml/min
Ice chamber:	2 kg
Control:	Wired remote control
Housing color:	Black; silver
Controls:	Overheat
Dimensions:	Width: 32 cm
	Depth: 26 cm
	Height: 26 cm
Weight:	7.45 kg

Specifications are subject to change without notice due to product improvements.

Accessories

No. 5170435A	EUROLITE Smoke Fluid -DSA- effect, 5l
No. 5170435C	EUROLITE Smoke Fluid -DSA- effect, 25l

PROTECTING THE ENVIRONMENT



Disposal of old equipment

When to be definitively put out of operation, take the product to a local recycling plant for a disposal which is not harmful to the environment. Devices marked with this symbol must not be disposed of as household waste. Contact your retailer or local authorities for more information. Remove any inserted batteries and dispose of them separately from the product.



You as the end user are required by law (Battery Ordinance) to return all used batteries/rechargeable batteries. Disposing of them in the household waste is prohibited. You may return your used batteries free of charge to collection points in your municipality and anywhere where batteries/rechargeable batteries are sold. By disposing of used devices and batteries correctly, you contribute to the protection of the environment.

eurolite®

Eurolite is a brand of Steinigke Showtechnik GmbH Andreas-Bauer-Str. 5 97297 Waldbüttelbrunn Germany
D00108095 Version 1.1 Publ. 04/06/2024

